





スイング用工具

Swing tools

左右振動式研磨筆専用磨頭

記号	性質
砥粒の材質  セラミック	アルミナや窒化ケイ素を焼成した砥粒で高い硬度をもち耐久性に優れています。
砥粒の材質  A	砥粒は比較的柔らかく、靱性に富んでいます。

スイング用工具

Swing tools

左右振動式研磨筆専用磨頭



金型の研磨、部品の面取り、バリ取りに適しています。



- リユーターミニエイトスイングユニット (LEM-08WA、LEM-30JWA) (P22) 用に開発された専用工具で研磨力に優れ、美しい仕上がりが得られます。
- 加工品の材質、形状、仕上げ程度に合わせてお選び下さい。



ホルダー付セラミックスティック砥石 形状はダイヤモンドヤスリで修正ができます。

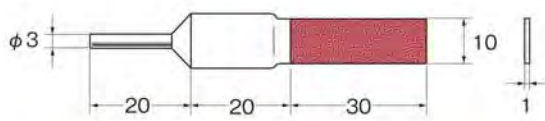
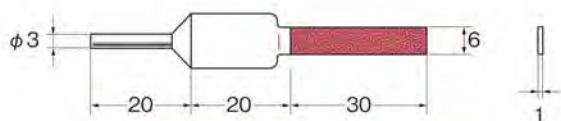

現行品	品番	移行品
# 400 (黒)	W1101	# 400 (青)
# 800 (青)	W1102	# 800 (青)
#1000 (白)	W1103	#1000 (ピンク)
#1500 (赤)	W1104	#1200 (赤)



現行品がなくなり次第、移行品へ変わります。

現行品	品番	移行品
# 400 (黒)	W1201	# 400 (青)
# 800 (青)	W1202	# 700 (黄)
#1000 (白)	W1203	#1000 (ピンク)
#1500 (赤)	W1204	#1200 (赤)

現行品がなくなり次第、移行品へ変わります。

W
スイング用工具

電着ダイヤモンドヤスリ

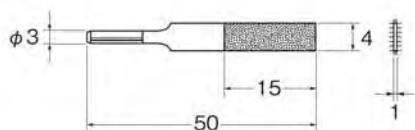

#600 W2106

チップホルダー (小)

フェルトチップ、サンドペーパーチップを貼り付けて使用します。

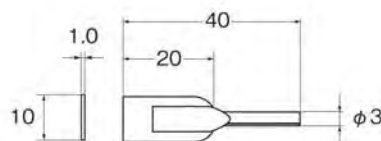

W3001

フェルトチップ (裏面接着剤付)

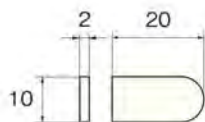

W4001



サンドペーパーチップ (耐水ペーパー裏面接着剤付)



#180	W5001
#240	W5002
#280	W5003
#320	W5004
#400	W5005

#600	W5006
#800	W5007
#1000	W5008
#1200	W5009



スイング用ツールホルダー M4

ダイヤモンド砥石 (P173) をねじ込んで使します。

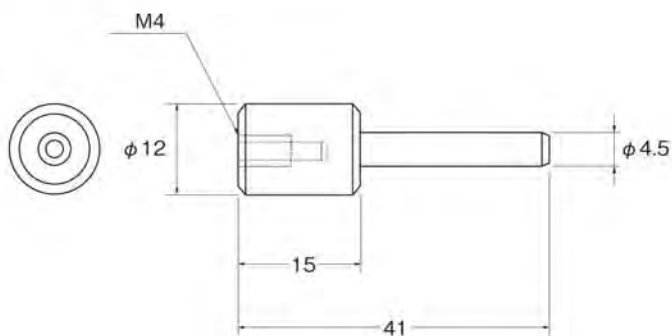

W7001

電着ダイヤモンドヤスリ

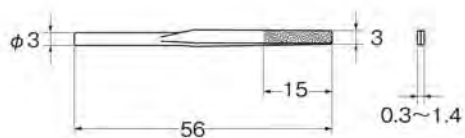

# 200	Q2171
# 400	Q2172
# 600	Q2173

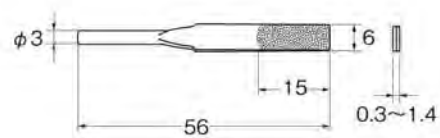

# 200	Q2181
# 400	Q2182
# 600	Q2183

電着ダイヤモンドヤスリ

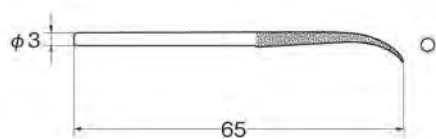

# 150	Q2191
# 200	Q2192
# 400	Q2193



# 150	Q2201
# 200	Q2202
# 400	Q2203

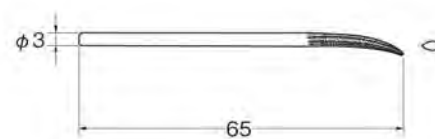

# 150	Q2211
# 200	Q2212
# 400	Q2213

W

スイング用工具

クリストンマトリックス砥石

形状はダイヤモンドヤスリで修正ができます。

レシプロ用スティックホルダーT2品番P7001をご使用下さい。

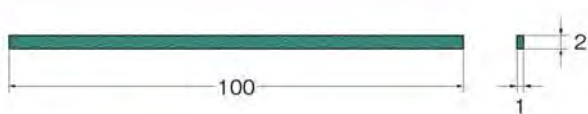

品番	
P1401	# 150 (緑)
P1402	# 200 (赤)
P1403	# 400 (紫)
P1404	# 600 (橙)
P1405	# 800 (青)
P1406	#1000 (クリーム色)

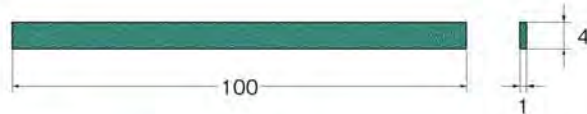

品番	
P1411	# 150 (緑)
P1412	# 200 (赤)
P1413	# 400 (紫)
P1414	# 600 (橙)
P1415	# 800 (青)
P1416	#1000 (クリーム色)

砥石の材質
アルミナ

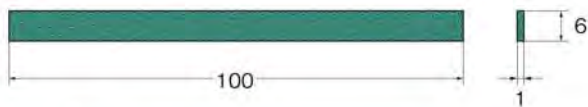

品番	
P1421	# 150 (緑)
P1422	# 200 (赤)
P1423	# 400 (紫)
P1424	# 600 (橙)
P1425	# 800 (青)
P1426	#1000 (クリーム色)

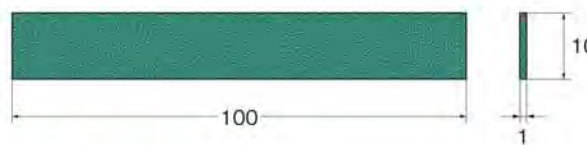

品番	
P1431	# 150 (緑)
P1432	# 200 (赤)
P1433	# 400 (紫)
P1434	# 600 (橙)
P1435	# 800 (青)
P1436	#1000 (クリーム色)

砥石の材質
アルミナ

P
レシプロ用工具

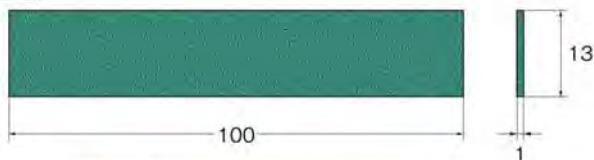

品番	
P1441	# 150 (緑)
P1442	# 200 (赤)
P1443	# 400 (紫)
P1444	# 600 (橙)
P1445	# 800 (青)
P1446	#1000 (クリーム色)

砥石の材質
アルミナ

レシプロ用スティックホルダー T2

スティック砥石を挿んで使用します。

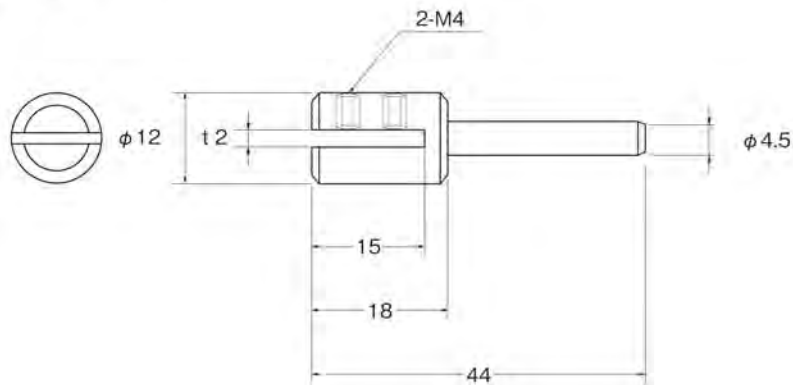

P7001

レシプロ用スティックホルダー M4

ダイヤモンド砥石 (P173) をねじ込んで使用します。

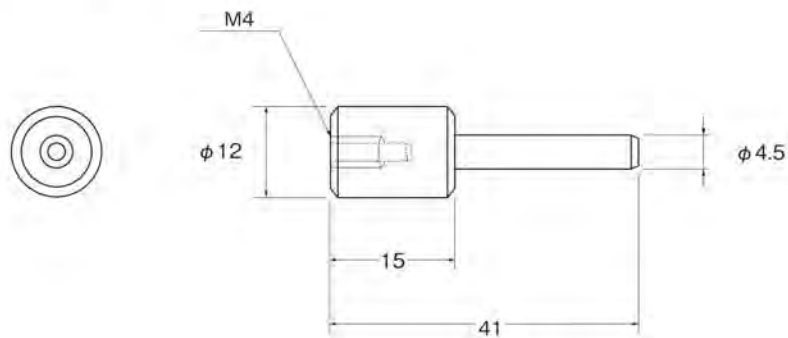

P7002

レシプロ用・ファイルユニット用アジャストホルダー

スティック砥石や軸付工具が使用出来ます。

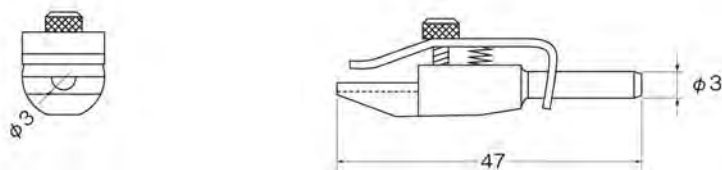

P7003

ドレッサー

Dresser
磨石



各種砥石の目立てから成形まで
幅広い用途にご使用いただけます。



電着ダイヤモンド

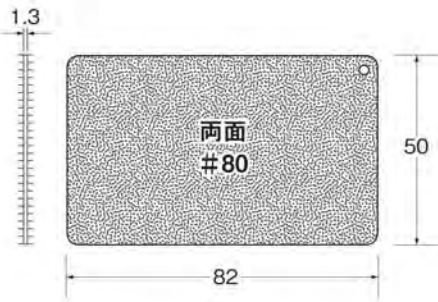

X5701

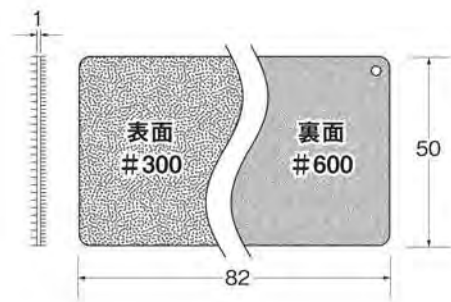

X5702

電着ダイヤモンド

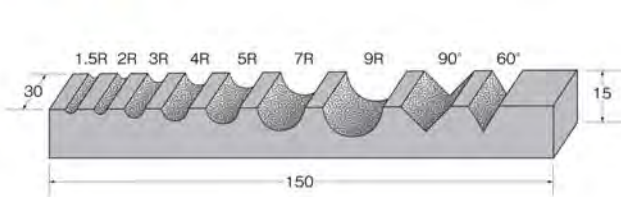

X5703

ドレッシング砥石

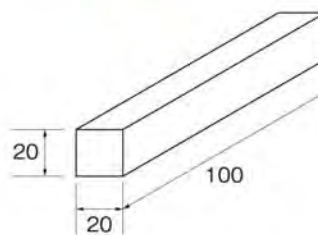

砥粒の材質



X5704
CBN用

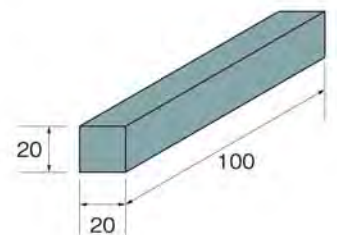

砥粒の材質



X5705
ダイヤモンド用

X
その他の工具

▼ T ツイストドリルセット | Set of twist drills 钨钢钻头套装



軸径
Shank dia
柄直径
φ2.34

T0011 スチール鋼ツイストドリルセット

セット内容					19本入
■T2005	T2006	T2007	T2008	T2009	
T2010	T2011	T2012	T2013	T2014	
T2015	T2016	T2017	T2018	T2019	
T2020	T2021	T2022	T2023		〈各1本〉
ケース	TS-01				



軸径
Shank dia
柄直径
φ3.175

T0021 超合金ツイストドリルセット

セット内容					20本入
■T3005	T3006	T3007	T3008	T3009	
T3010	T3011	T3012	T3013	T3014	
T3015	T3016	T3017	T3018	T3019	
T3020	T3021	T3022	T3023	T3024	〈各1本〉
ケース	TS-01				

▼ W スイグ用工具セット | Set of swing tools 左右振動式研磨筆専用磨頭套装



W0011 スイグ用工具セット

セット内容		22種486点入
ホルダー付セラミック スティック砥石	W1101～W1104・ W1201～W1204	〈各1本〉
電着ダイヤモンドヤスリ	Q2181・Q2182・Q2183	〈各1本〉
チップホルダー	W3001	〈5本〉
フェルトチップ	W4001	〈20枚〉
サンドペーパーチップ	W5001～W5009	〈各50枚〉
ケース	TS-06	

■安全のため突出し長さに注意し、最高使用回転数以下でご使用ください。 ■安全のため、保護メガネをご使用ください。
■寸法・仕様等を予告なく変更する事があります。