





スイング用工具

Swing tools

左右振動式研磨筆専用磨頭



| 記号 | 性質 |
|--|--|
| 砥粒の材質  セラミック | アルミナや窒化ケイ素を焼成した砥粒で高い硬度をもち 耐久性に優れています。 |
| 砥粒の材質  A | 砥粒は比較的柔らかく、靱性に富んでいます。 |

スイング用工具

Swing tools

左右振動式研磨筆専用磨頭



金型の研磨、部品の面取り、バリ取りに適しています。



- リユーターミニエイトスイングユニット (LEM-08WA、LEM-30JWA) (P26) 用に開発された専用工具で研磨力に優れ、美しい仕上がりが得られます。
- 加工品の材質、形状、仕上げ程度に合わせてお選び下さい。



ホルダー付セラミックスティック砥石 形状はダイヤモンドヤスリで修正ができます。

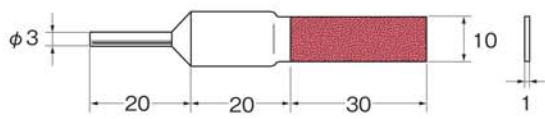
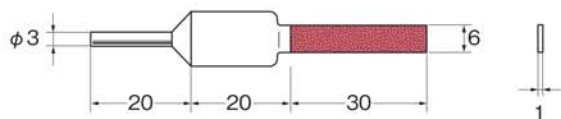

| 現行品 | 品番 | 移行品 |
|----------|-----------|------------|
| # 400〈黒〉 | 移行済 W1101 | # 400〈青〉 |
| # 800〈青〉 | W1102 | # 800〈青〉 |
| #1000〈白〉 | W1103 | #1000〈ピンク〉 |
| #1500〈赤〉 | W1104 | #1200〈赤〉 |



現行品がなくなり次第、移行品へ変わります。

| 現行品 | 品番 | 移行品 |
|----------|-------|------------|
| # 400〈黒〉 | W1201 | # 400〈青〉 |
| # 800〈青〉 | W1202 | # 700〈黄〉 |
| #1000〈白〉 | W1203 | #1000〈ピンク〉 |
| #1500〈赤〉 | W1204 | #1200〈赤〉 |

現行品がなくなり次第、移行品へ変わります。

W
スイング用工具

電着ダイヤモンドヤスリ

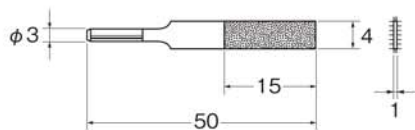

#600 W2106

チップホルダー (小)

フェルトチップ、サンドペーパーチップを貼り付けて使用します。

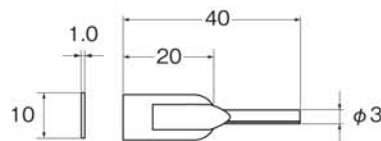

W3001

フェルトチップ (裏面接着剤付)

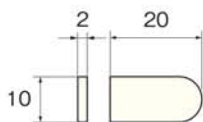

W4001



サンドペーパーチップ (耐水ペーパー裏面接着剤付)

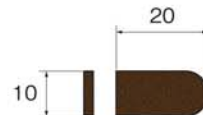

| | |
|------|-------|
| #180 | W5001 |
| #240 | W5002 |
| #280 | W5003 |
| #320 | W5004 |
| #400 | W5005 |

| | |
|-------|-------|
| #600 | W5006 |
| #800 | W5007 |
| #1000 | W5008 |
| #1200 | W5009 |



スイング用ツールホルダー M4

ダイヤモンド砥石 (P178) をねじ込んで使します。

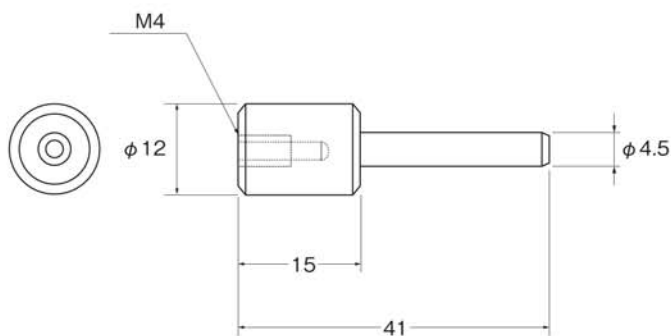

W7001

電着ダイヤモンドヤスリ

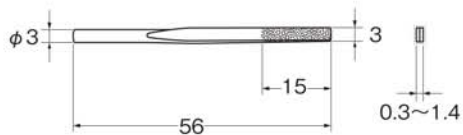

| | |
|-------|-------|
| # 200 | Q2171 |
| # 400 | Q2172 |
| # 600 | Q2173 |

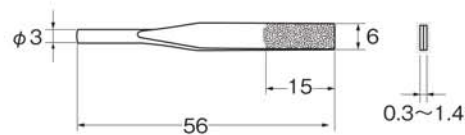

| | |
|-------|-------|
| # 200 | Q2181 |
| # 400 | Q2182 |
| # 600 | Q2183 |

電着ダイヤモンドヤスリ

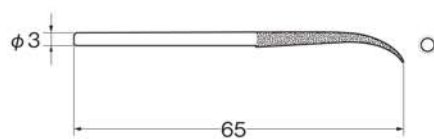

| | |
|-------|-------|
| # 150 | Q2191 |
| # 200 | Q2192 |
| # 400 | Q2193 |

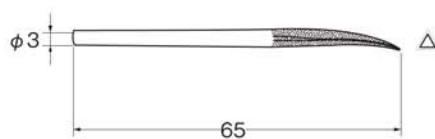

| | |
|-------|-------|
| # 150 | Q2201 |
| # 200 | Q2202 |
| # 400 | Q2203 |

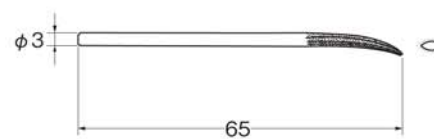

| | |
|-------|-------|
| # 150 | Q2211 |
| # 200 | Q2212 |
| # 400 | Q2213 |

クリストンマトリックス砥石

形状はダイヤモンドヤスリで修正ができます。

レシプロ用スティックホルダー-T2品番P7001をご使用下さい。

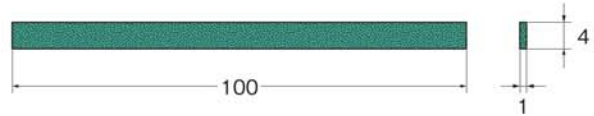
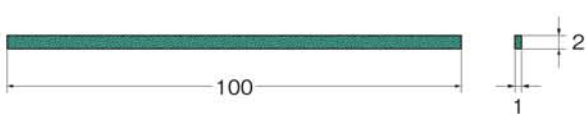

| 品番 | |
|-------|--------------|
| P1401 | # 150〈緑〉 |
| P1402 | # 200〈赤〉 |
| P1403 | # 400〈紫〉 |
| P1404 | # 600〈橙〉 |
| P1405 | # 800〈青〉 |
| P1406 | #1000〈クリーム色〉 |

| 品番 | |
|-------|--------------|
| P1411 | # 150〈緑〉 |
| P1412 | # 200〈赤〉 |
| P1413 | # 400〈紫〉 |
| P1414 | # 600〈橙〉 |
| P1415 | # 800〈青〉 |
| P1416 | #1000〈クリーム色〉 |

砥粒の材質

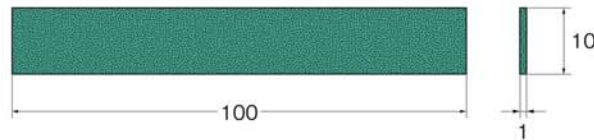
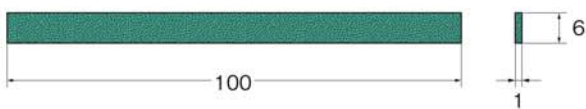

| 品番 | |
|-------|--------------|
| P1421 | # 150〈緑〉 |
| P1422 | # 200〈赤〉 |
| P1423 | # 400〈紫〉 |
| P1424 | # 600〈橙〉 |
| P1425 | # 800〈青〉 |
| P1426 | #1000〈クリーム色〉 |

| 品番 | |
|-------|--------------|
| P1431 | # 150〈緑〉 |
| P1432 | # 200〈赤〉 |
| P1433 | # 400〈紫〉 |
| P1434 | # 600〈橙〉 |
| P1435 | # 800〈青〉 |
| P1436 | #1000〈クリーム色〉 |

砥粒の材質

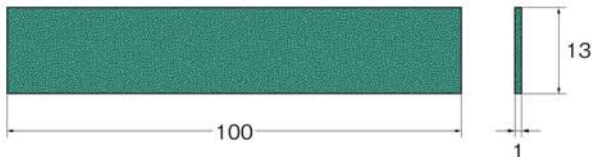

| 品番 | |
|-------|--------------|
| P1441 | # 150〈緑〉 |
| P1442 | # 200〈赤〉 |
| P1443 | # 400〈紫〉 |
| P1444 | # 600〈橙〉 |
| P1445 | # 800〈青〉 |
| P1446 | #1000〈クリーム色〉 |

砥粒の材質



レシプロ用スティックホルダー T2

スティック砥石を挟んで使用します。

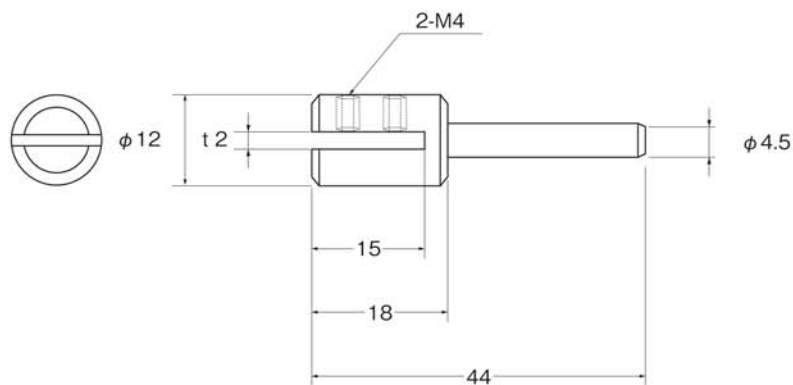

P7001

レシプロ用スティックホルダー M4

ダイヤモンド砥石 (P178) をねじ込んで使用します。

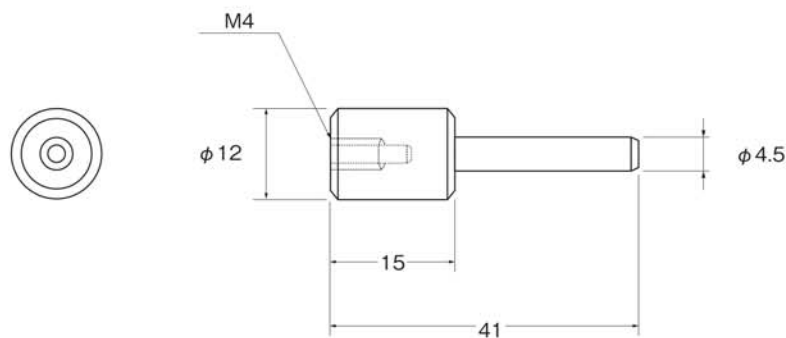

P7002

レシプロ用・ファイルユニット用アジャストホルダー

スティック砥石や軸付工具が使用出来ます。

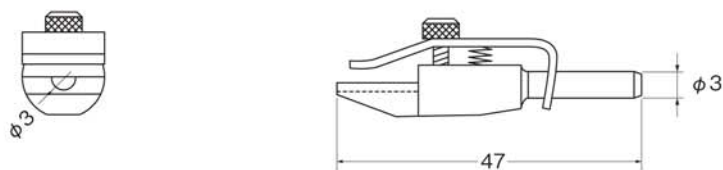

P7003

ドレッサー

Dresser
磨石

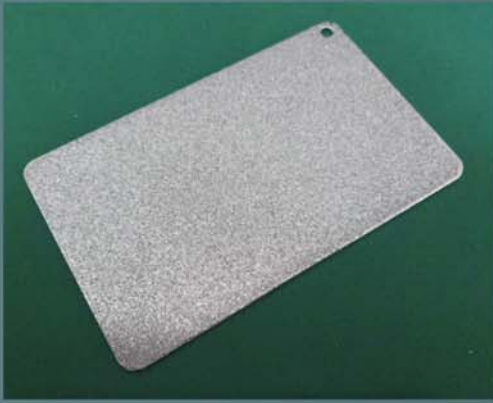

各種砥石の目立てから成形まで
幅広い用途にご使用いただけます。



電着ダイヤモンド

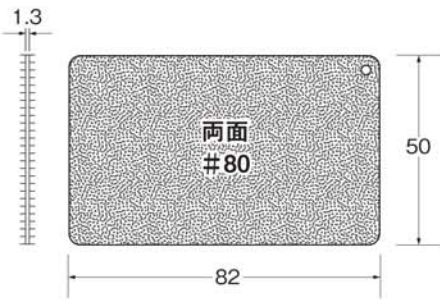

X5701

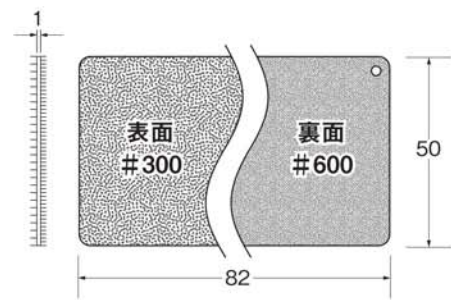

X5702

電着ダイヤモンド

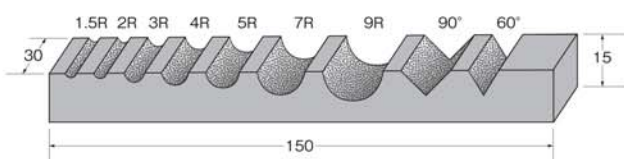

X5703

ドレッシング砥石

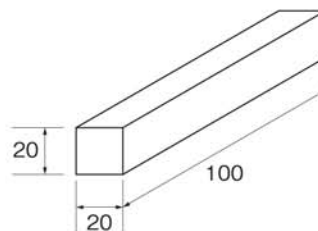

砥粒の材質
WA
X5704
CBN用

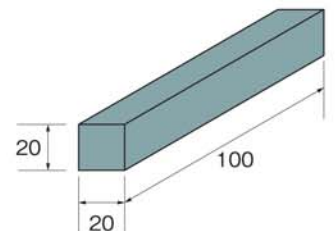

砥粒の材質
GC
X5705
ダイヤモンド用

X
手作業用工具

■安全のため突出し長さに注意し、最高使用回転数以下でご使用ください。 ■安全のため、保護メガネをご使用ください。
■寸法・仕様等を予告なく変更する事があります。

▼ T ツイストドリルセット | Set of twist drills 钨钢钻头套装

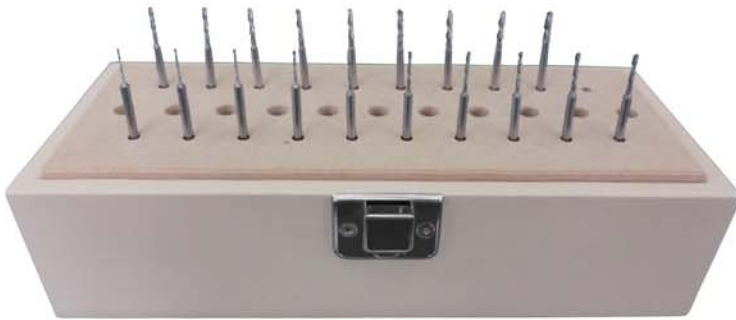

軸径
Shank dia
柄直径
φ2.34

T0011 スチール鋼ツイストドリルセット

| セット内容 | | | | | 19本入 |
|--------|-------|-------|-------|-------|-------|
| ■T2005 | T2006 | T2007 | T2008 | T2009 | |
| T2010 | T2011 | T2012 | T2013 | T2014 | |
| T2015 | T2016 | T2017 | T2018 | T2019 | |
| T2020 | T2021 | T2022 | T2023 | | 〈各1本〉 |
| ケース | TS-01 | | | | |



軸径
Shank dia
柄直径
φ3.175

T0021 超硬合金ツイストドリルセット

| セット内容 | | | | | 20本入 |
|--------|-------|-------|-------|-------|-------|
| ■T3005 | T3006 | T3007 | T3008 | T3009 | |
| T3010 | T3011 | T3012 | T3013 | T3014 | |
| T3015 | T3016 | T3017 | T3018 | T3019 | |
| T3020 | T3021 | T3022 | T3023 | T3024 | 〈各1本〉 |
| ケース | TS-01 | | | | |

▼ W スイグ用工具セット | Set of swing tools 左右振動式研磨筆専用磨頭套装



W0011 スイグ用工具セット

| セット内容 | | 22種486点入 |
|-----------------------|-----------------------------|----------|
| ホルダー付セラミック スティック砥石 | W1101～W1104・ W1201～W1204 | 〈各1本〉 |
| 電着ダイヤモンドヤスリ | Q2181・Q2182・Q2183 | 〈各1本〉 |
| チップホルダー | W3001 | 〈5本〉 |
| フェルトチップ | W4001 | 〈20枚〉 |
| サンドペーパーチップ | W5001～W5009 | 〈各50枚〉 |
| ケース | TS-06 | |