



30,000 min⁻¹

φ3

10

砥粒の材質 結合剤
WA R

#120

研削力に優れるラビンタイプと型もちの良いハードタイプがあります。

ラビンタイプ

ハードタイプ

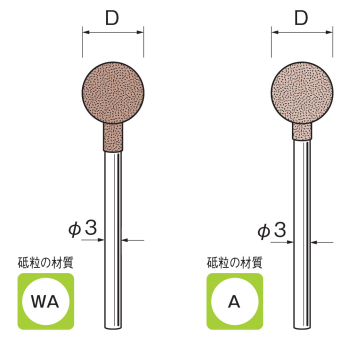
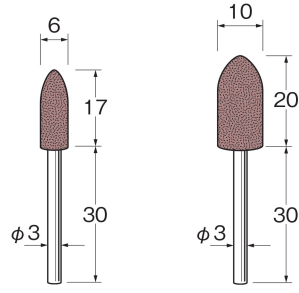

# 80	R4411	R4421
#120	R4412	R4422
#220	R4413	R4423

砥石径 D

φ6	R4506 (全長44)	R4556 (全長44)
φ8	R4508 (全長44)	R4558 (全長44)
φ10	R4510 (全長46)	R4560 (全長46)



20,000 min⁻¹

φ6

5

砥粒の材質 結合剤
WA R

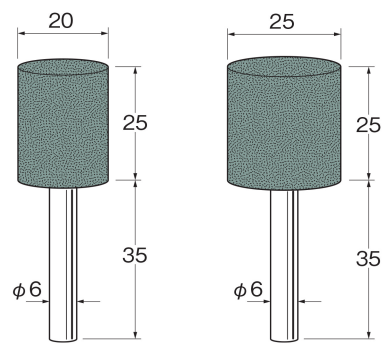

# 80	R4611	R4621
#120	R4612	R4622
#220	R4613	R4623

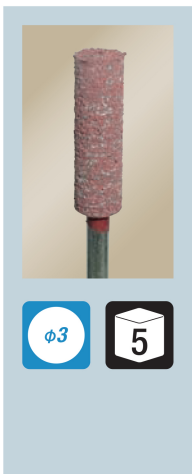

φ3

5

砥粒の材質 結合剤
WA R

ロングシャンク

10,000 min⁻¹

6,000 min⁻¹

5,000 min⁻¹

4,500 min⁻¹

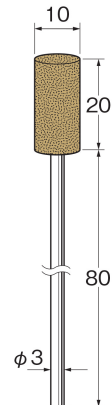
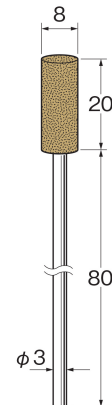
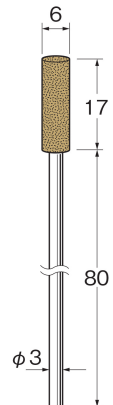
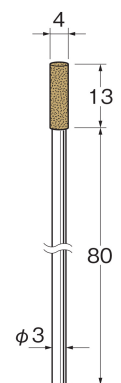

# 80	R4811	R4821	R4831	R4841
#180	R4812	R4822	R4832	R4842

R
弾性砥石

■安全のため突出し長さに注意し、最高使用回転数以下でご使用ください。 ■安全のため、保護メガネをご使用ください。
■寸法・仕様等を予告なく変更する事があります。