

ロールサンダー

Roll sanders

砂紙圈磨头



パイプ類の内面研磨、プレス用金型・鋳造用木型の細部の研磨、各種金属のエッジ研磨及びバリ取り加工、切断後のカエリ取り加工に適しています。



- 外周磨耗による自生作用効果により目詰まりせず同一仕上げ面が得られます。
- ロールサンダーと被削物の当たりがソフトなため手に対する振動や金属音がありません。
- 同心円を持たせているため外周面が平均に磨耗します。
- 研磨布を使用しているため安全です。



最高使用回転数
allowable speed
最高使用转速



軸径
Shank dia
柄直径



ケース入数
pcs / pac
1 盒数



粒度
grain size
粒度

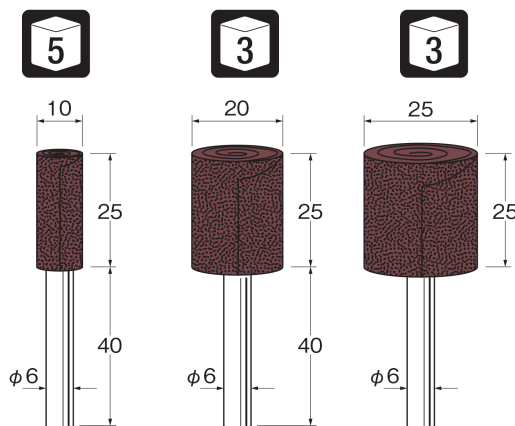
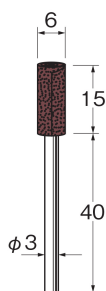

#120	S5311
#240	S5312
#320	S5313

砥粒の材質



#120	S5611	S5621	S5631 軸長40
#240	S5612	S5622	S5632 軸長40
#320	S5613	S5623	S5633 軸長35

S
サンダー



ソフトロールサンダー

接着剤で固めていません。ご使用済みの部分を切り取ってお使い下さい。

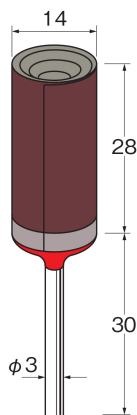

S5362

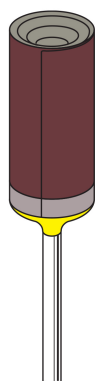

S5363

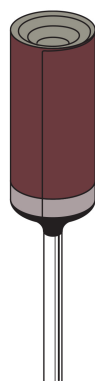

S5364

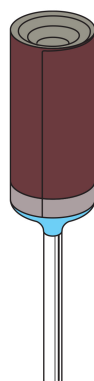

S5366

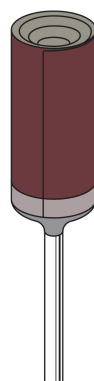

S5368

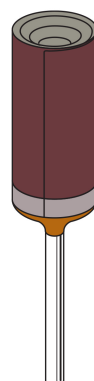

S5360

砥粒の材質

