

Leutor SPINDLE

機械装着用 h4スピンドル h4高周波高精度電主轴



ツールポストアタッチメントを使用
しての汎用旋盤での内径研削削

ツールポストアタッチメント

HS
シャンク取付
可能タイプ

- テーパシャンクを取り付けることでフライスやMCの高速スピンドルになります。標準シャンクはNT40,NT50,B40,B50があり、47ページを参照して下さい。その他は特注になります。
- ツールポストアタッチメントを取り付ければ旋盤のサブスピンドルになります。

高速タイプ



モーターユニット HSM-2550

- 5,000～40,000min⁻¹
- 無段変速



パワーサプライ HSC-2550

電源ユニット HSC-D2550

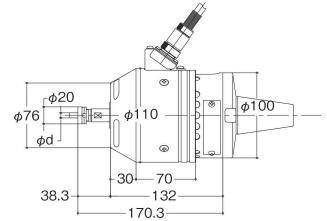
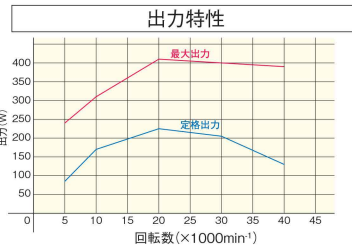
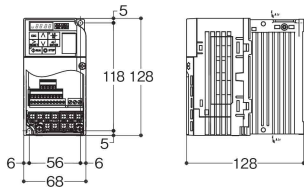

仕様 ●モーターユニット

品番	無負荷回転数 (min ⁻¹)	最大出力 (W)	最大トルク (N・m)	最大チャック径 (mm)	付属コレット	質量 (kg)
HSM-2550	5,000～40,000 (無段変速)	410	0.54	φ6	4,6	5.6

仕様 ●パワーサプライ

品番	電源	消費電力 (KVA)	質量 (kg)
HSC-2550	三相200～240V 50/60Hz (单相200～240V)	1	3.8

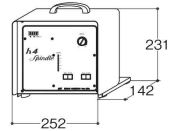

仕様 ●電源ユニット

品番	電源	消費電力 (KVA)	質量 (kg)
HSC-D2550	三相200～240V 50/60Hz (单相200～240V 50/60Hz)	1	1.1

※海外向け35,000回転仕様もございます。



モーターユニット HSM-3300

- 2,500～23,000min⁻¹
- 無段変速



パワーサプライ HSC-3300

電源ユニット HSC-D3300

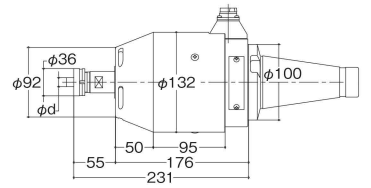
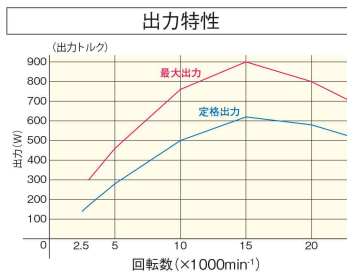
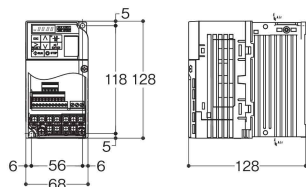

仕様 ●モーターユニット

品番	無負荷回転数 (min ⁻¹)	最大出力 (W)	最大トルク (N・m)	最大チャック径 (mm)	付属コレット	質量 (kg)
HSM-3300	2,500～23,000 (無段変速)	900	1.1	φ12	4,6,10	10.7

仕様 ●パワーサプライ

品番	電源	消費電力 (KVA)	質量 (kg)
HSC-3300	三相200～240V 50/60Hz (单相200～240V)	1	3.8

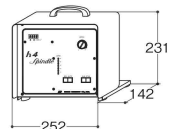

仕様 ●電源ユニット

品番	電源	消費電力 (KVA)	質量 (kg)
HSC-D3300	三相200～240V 50/60Hz (单相200～240V 50/60Hz)	1	1.1



モーターユニット HSM-3400

- 2,500 ~ 15,000min⁻¹
- 無段変速



パワーサプライ HSC-3400

電源ユニット HSC-D3400

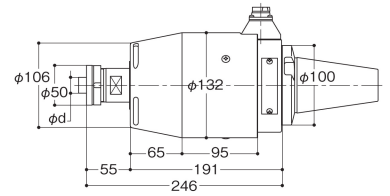
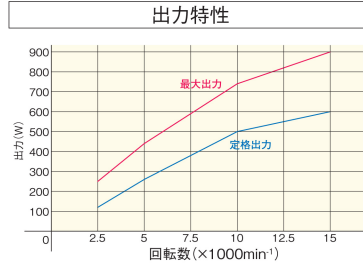
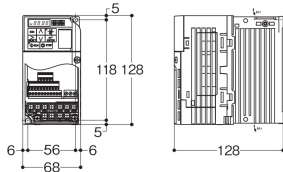

仕様 ●モーターユニット

品番	無負荷回転数 (min ⁻¹)	最大出力 (W)	最大トルク (N・m)	最大チャック径 (mm)	付属コレット	質量 (kg)
HSM-3400	2,500 ~ 15,000 (無段変速)	900	1.1	φ20	10,20	12.1

仕様 ●パワーサプライ

品番	電源	消費電力 (KVA)	質量 (kg)
HSC-3400	三相200 ~ 240V 50/60Hz (単相200 ~ 240V)	1	3.8

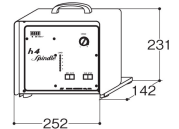

仕様 ●電源ユニット

品番	電源	消費電力 (KVA)	質量 (kg)
HSC-D3400	三相200 ~ 240V 50/60Hz (単相200 ~ 240V 50/60Hz)	1	1.1

テーパシャンク

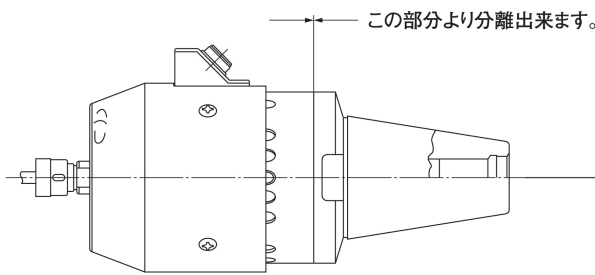

※ただしユーザー様にてテーパシャンクを交換された場合は、本体軸心とテーパの芯出しが必要です。

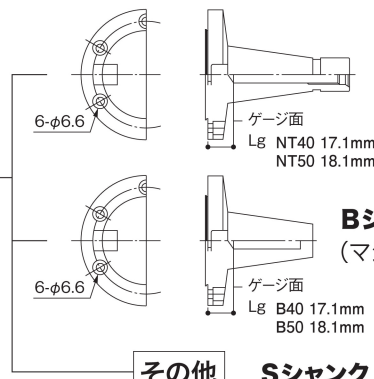

NTシャンク (NC、汎用フライス用)

ゲージ面
Lg NT40 17.1mm
NT50 18.1mm

Bシャンク (マシニング、マニュアル取付用)

ゲージ面
Lg B40 17.1mm
B50 18.1mm

その他 Sシャンク (ミーリングチャック用)

ツールポストアタッチメント TPA

