

Leutor MINI EIGHT ANGLE UNIT

手元スイッチ搭載型
アングルユニット
角度型研磨筆（带有ON/OFF开关）

ゴムパットにフェルトやサンドペーパー等を使用し平面や曲面の磨き作業に最適。軸付き砥石、ダイヤモンド砥石等の使用も出来ます。

■ご使用に際しましてはパワーユニット LEC-900が必要です。 ■写真の先端工具は別売です。

- 先端工具の脱着がセットリングを回すことにより、ワンタッチで行えます。
- ハンドピースとモーターの脱着がロックリングキーにより、ワンタッチで行えるため、簡単で素早いハンドピースの交換が可能です。
- 作業に合わせて90°、120°の角度とヘッドの大きさ、トルク、回転数が選べます。

LEM-15GLA 高トルク ミドルスピード

- 専用工具:P.78～P.82を参照してください。
- 950～14,200min⁻¹

■取付可能なハンドピース

- HP71
 - HH72
 - HL73
 - HG12L
 - HG9S
 - HW75
 - HY76
 - HY87
 - UT12
- M15A
- JT03
 - JT03
 - JT03

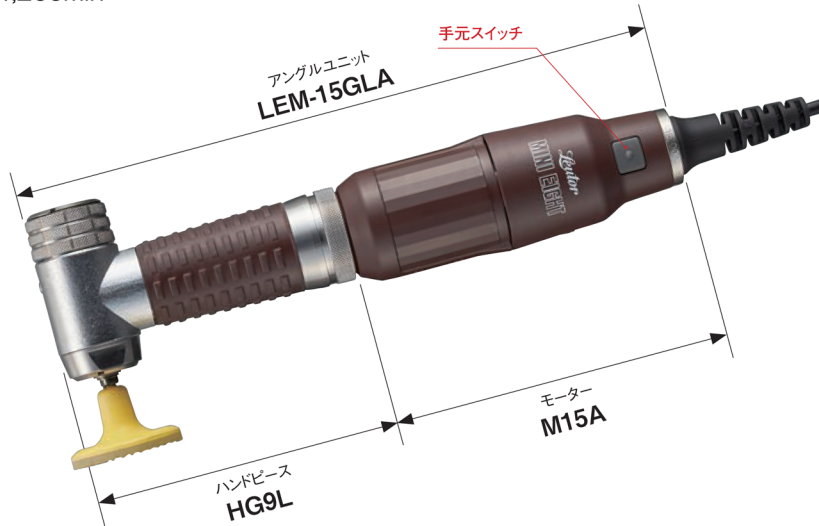

LEM-30JGLA 超高トルク ロースピード

- 250～7,400min⁻¹

■取付可能なハンドピース

- HP71
 - HH72
 - HL73
 - HG12L
 - HG9S
 - HW75
 - HY76
 - HY87
 - UT12
- M30A
- JT03
 - JT03
 - JT03
 - JT03
 - JT03

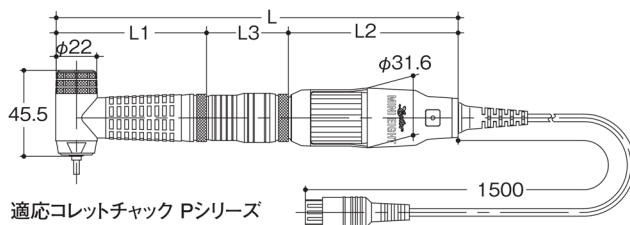
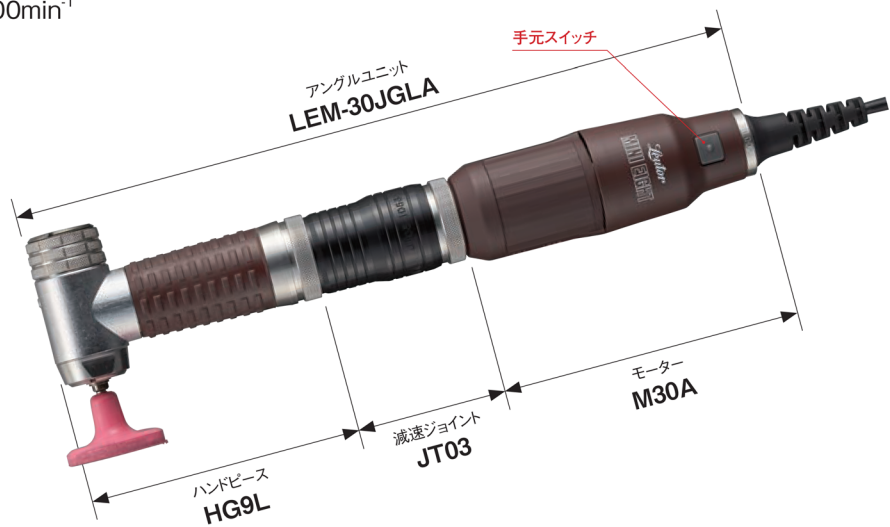

適応コレットチャック Pシリーズ
φ3 コレットチャック (CP30H) 装着
φ2.34 コレットチャック (CP23H) 付属
●オプションのコレットチャックはP.39を参照してください。

- アングルハンドピースは15,000min⁻¹以下でご使用下さい。
- 減速ジョイントを使用せずにお使いの場合は15,000min⁻¹以下でご使用下さい。

■仕様

品番	無負荷回転数 (min ⁻¹)	入力電圧 (DCV)	無負荷電流 (DCA)	最大負荷電流 (A)	最大停止トルク (N・cm)	最大入力 (W)	質量 (g)	寸法 (mm)			
								L	L1	L2	L3
LEM-15GLA	950～14,200	2～30	0.14	4	9.3	80	390	170.3	80.5	89.8	44
LEM-30JGLA	250～7,400	1～30	0.35	4	30	80	485	214.3	80.5	89.8	44

- 安全のため突出し長さに注意し最高使用回転数以下でご使用ください。
- 安全のため、保護メガネをご使用ください。
- 寸法・仕様等を予告なく変更する事があります。

Leutor MINI EIGHT ANGLE UNIT

手元スイッチ搭載型
アングルユニット
角度型研磨筆 (带有ON/OFF开关)

ゴムパットにフェルトやサンドペーパー等を使用し平面
や曲面の磨き作業に最適。軸付き砥石、ダイヤモンド
砥石等の使用も出来ます。

■ご使用に際しましてはパワーユニット LEC-900が必要です。 ■写真の先端工具は別売です。

ミニエイトアングルユニット

LEM-15GLLA
高トルク
ミドルスピード

下記2機種の回転方向は、他の機種と逆回転になります。 ●専用工具:P.78～P.82を参照してください。

●950～14,200min⁻¹

■取付可能なハンドピース

- HP71
- HH72
- HL73
- HG9L
- HG9S
- HW75
- HY76
- HY87
- UT12

M15A

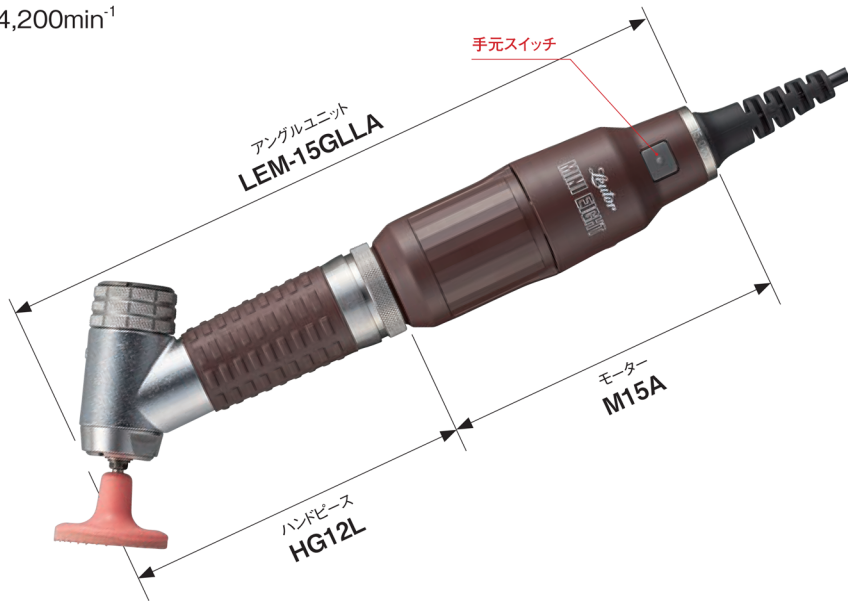

LEM-30JGLLA
超高トルク
ロースピード

●250～7,400min⁻¹

■取付可能なハンドピース

- HP71
- HH72
- HL73
- HG9L
- HG9S
- HW75
- HY76
- HY87
- UT12

M30A

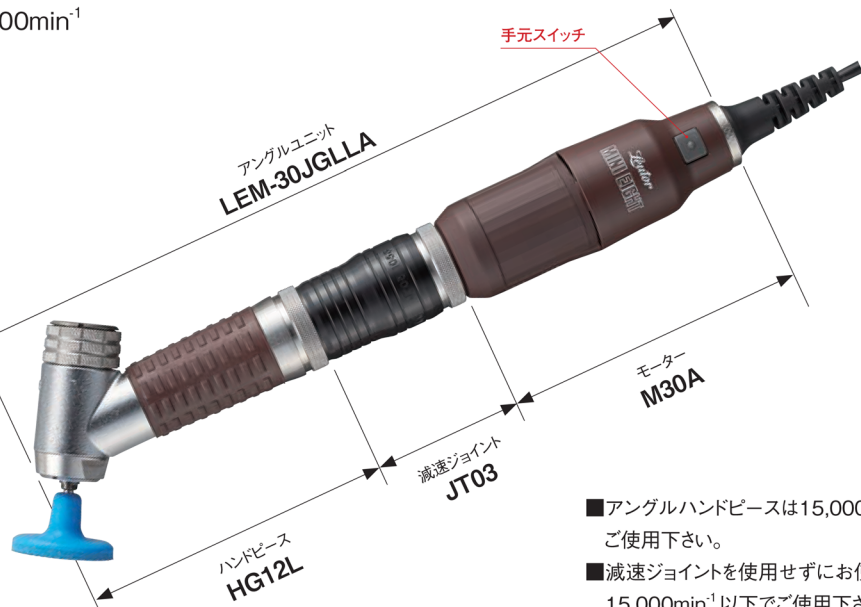

■アングルハンドピースは15,000min⁻¹以下で
ご使用下さい。

■減速ジョイントを使用せずにお使いの場合は
15,000min⁻¹以下でご使用下さい。

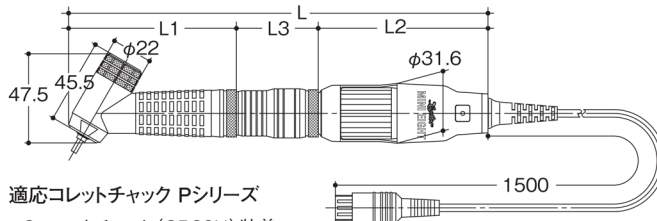

適応コレットチャック Pシリーズ

φ3 コレットチャック (CP30H) 装着

φ2.34 コレットチャック (CP23H) 付属

●オプションのコレットチャックはP.39を参照してください。



■仕様

品番	無負荷回転数 (min ⁻¹)	入力電圧 (DCV)	無負荷電流 (DCA)	最大負荷電流 (A)	最大停止トルク (N・cm)	最大入力 (W)	質量 (g)	寸法 (mm)			
								L	L1	L2	L3
LEM-15GLLA	950～14,200	2～30	0.14	4	9.3	80	400	179.3	89.5	89.8	
LEM-30JGLLA	250～7,400	1～30	0.35	4	30	80	495	223.3	89.5	89.8	44

- 先端工具の脱着がセットリングを回すことにより、ワンタッチで行えます。
- ハンドピースとモーターの脱着がロックリングキーにより、ワンタッチで行えるため、簡単に素早いハンドピースの交換が可能です。
- 小型、軽量90°アングルヘッドです。狭いところや軽作業用として使いやすくなっています。

■写真の先端工具は別売です。

LEM-15GSA
高トルク
ミドルスピード

●専用工具:P.78～P.82を参照してください。

●950～14,200min⁻¹

■取付可能なハンドピース

HP71	
HH72	
HL73	
HG9L	
HG12L	M15A
HW75	JT03
HY76	JT03
HY87	JT03
UT12	



LEM-08GSA
高トルク
ロースピード

●950～7,500min⁻¹

■取付可能なハンドピース

HP71	
HH72	
HL73	
HG9L	
HG12L	M08A
HW75	
HY76	
HY87	
UT12	



LEM-30JGSA
超高トルク
ロースピード

●250～7,300min⁻¹

■取付可能なハンドピース

HP71	
HH72	
HL73	
HG9L	JT03
HG12L	JT03
HW75	JT03
HY76	JT03
HY87	JT03
UT12	

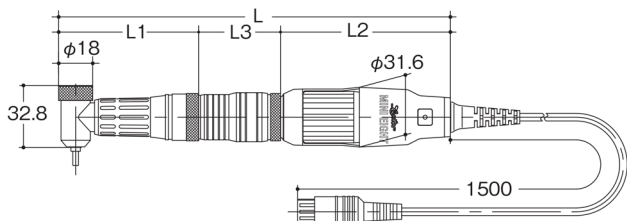

適応コレットチャック Gシリーズ

φ3 コレットチャック (CG30) 装着

φ2.34 コレットチャック (CG23) 付属

●オプションのコレットチャックはP.39を参照してください。

■アングルハンドピースは15,000min⁻¹以下でご使用下さい。

■減速ジョイントを使用せずにお使いの場合は15,000min⁻¹以下でご使用下さい。

■仕様

品番	無負荷回転数 (min ⁻¹)	入力電圧 (DCV)	無負荷電流 (DCA)	最大負荷電流 (A)	最大停止トルク (N・cm)	最大入力 (W)	質量 (g)	寸法 (mm)			
								L	L1	L2	L3
LEM-15GSA	950～14,200	2～30	0.14	4	9.3	80	290	162.8	73	89.8	
LEM-08GSA	950～7,500	3.5～30	0.13	2.8	9.9	80	290	162.8	73	89.8	
LEM-30JGSA	250～7,300	1～30	0.35	4	30	80	385	206.8	73	89.8	44

- 安全のため突出し長さに注意し最高使用回転数以下でご使用ください。
- 安全のため、保護メガネをご使用ください。
- 寸法・仕様等を予告なく変更する事があります。