

## コレットチャック

### ●ミニエイト用

**Pシリーズ**    スタンダード (HP71) ロング (HL73)  
                  アングル (HG9L, HG12L)  
                  機械装着用 (UT12)



d	品番
2.34	CP23H
3	CP30H
3.175	CP31H

(焼入れ)

**Hシリーズ**    ヘビー (HH72)

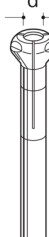

d	品番
2.34	CH23
3	CH30
3.175	CH31
4	CH40
5	CH50
6	CH60
6.35	CH63

(ステンレス)

**Gシリーズ**    アングル (HG9S)

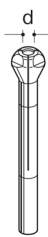

d	品番
2.34	CG23
3	CG30
3.175	CG31

(ステンレス)

### ●LPM-120・LGIM-22・LHBM-12・EPM-120・EMGM-22用



d	品番
1.6	CC16
2.34	CC23
3	CC30
3.175	CC31

(ステンレス)

### ●L-4TP用



d	品番
3	CC430
3.175	CC431
4	CC440
6	CC460
6.35	CC463

### ●L-6型用

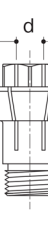

d	品番
3	CC630
3.175	CC631
4	CC640
6	CC660
6.35	CC663

### ●L-8用

平型ホイール用アーバー

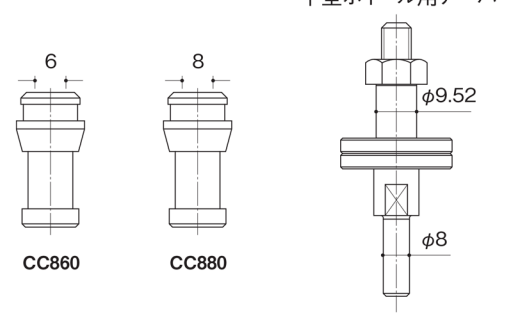

CC860      CC880      LBA10

φ9.52  
φ8

### ●LBM-50用

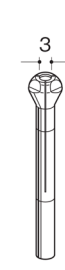

CC530

(ステンレス)

### ●LF-300用

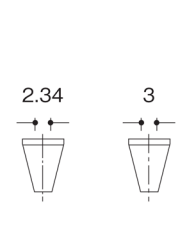

CC923      CC930

### ●スリーブコレット

マイクログラインダー用です。  
φ3コレットを使用する全機種に使用出来ます。

d	品番	d	品番
0.4	CS04	1.3	CS13
0.5	CS05	1.4	CS14
0.6	CS06	1.5	CS15
0.7	CS07	1.6	CS16
0.8	CS08	1.7	CS17
0.9	CS09	1.8	CS18
1	CS10	1.9	CS19
1.1	CS11	2	CS20
1.2	CS12	2.34	CS23

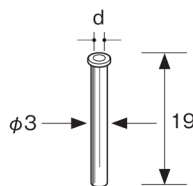

φ3コレットに入れて使います。  
コレットとスリーブコレットのスリットを合わせて下さい。

★印の商品は在庫無くなり次第、終了とさせていただきます。

■安全のため突出し長さに注意し最高使用回転数以下でご使用ください。 ■安全のため、保護メガネをご使用ください。  
■寸法・仕様等を予告なく変更する事があります。